

TEKNISK DATABLAD



Dykkert type: F16 (16 GAUGE) 20° Vinklet Dykkert
 Diameter: 1,60 mm







Passer til følgende verktøy*:

Paslode FN16A65, IM65A, IM250A

*sjekk dykkertlengde mot verktøy før bruk

Dykkertlengde: 32mm - 65mm
 Dykkert pr. strip: 50

KORROSJONSBEKYTTELSE

Overflate	Bruksområde	Fargekode
Elforsinket	 INNENDØRS BRUK	 Blå
Rustfritt stål A2 AISI 304 / Wnr 1.4301	 INNENDØRS, BESKYTTET UTENDØRS & UTENDØRS BRUK	 Gul
Rustfritt stål A4 AISI 316 / Wnr 1.4401	 INNENDØRS, BESKYTTET UTENDØRS & UTENDØRS BRUK	 Gul

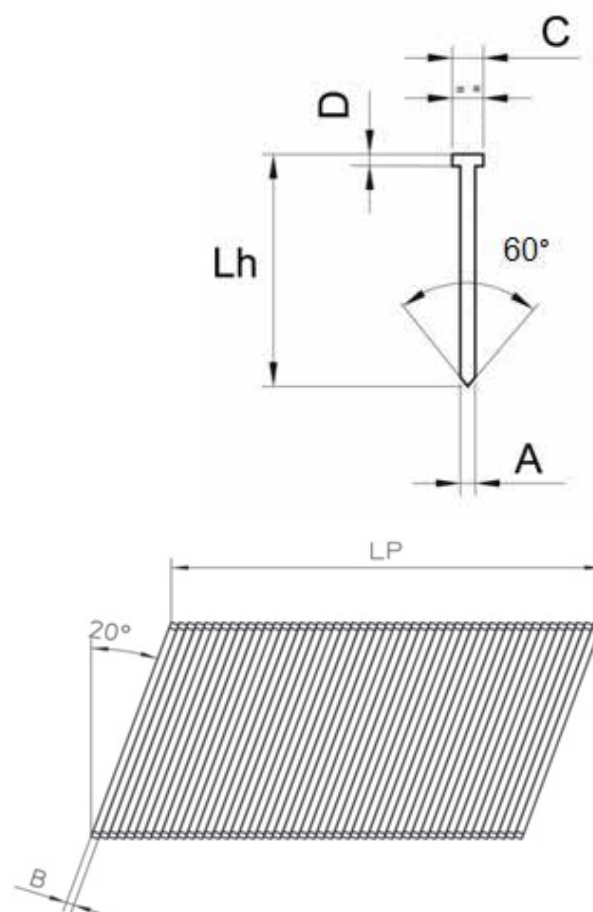

EGENSKAPER / DIMENSJONER

Strekfasthet: Min 650N/mm²
 Diameter (d): 1,60 mm
 Dimensjon: (A) 1,35 mm
 (B) 1,60 mm
 Hodehøyde (D): 0,75 mm
 Hodebredde (C): 3,10 mm
 Strip lengde (Lp): 50 dykkert
 Standard punkt: Diamant 60°
 Standard dykkert lengde (Lh): 32 mm - 64 mm

TILGJENGELIGE DYKKERT LENGDER*

Overflate	Tilgjengelige lengder * sjekk tilgjengelighet i Produktkatalogen
Elforsinket	32mm, 38mm, 45mm, 51mm, 64mm
Rustfritt stål A2 AISI 304 / Wnr 1.4301	32mm, 38mm, 50mm, 64mm
Rustfritt stål A4 AISI 316 / Wnr 1.4401	32mm, 38mm, 50mm, 64mm